

階段関係

● 梯子

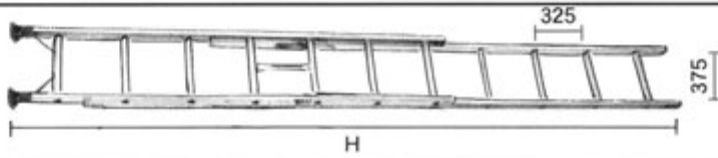

記号	H(mm)	重量kg
C D-70	7,000	10
C D-80	8,000	11

● 梯子 (アルミ製)

商品コード	品名・品番	単位	リース料	基本料
29200	二連梯子C D-70 3,980~7,000	台	130	1,000
29210	二連梯子C D-80 4,640~8,000	台	130	1,000
29214	一連梯子3M 6.8kg	台	90	800
29215	一連梯子4M 8.8kg	台	100	850
29216	一連梯子5M 10.7kg	台	110	1,000

① 階段枠・アルミ階段枠

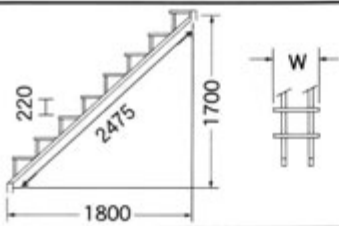

記号	W(mm)	重量
階段枠K17-18	420	鋼製26.6kg
アルミ階段枠K17-18	420	アルミ14.8kg
アルミ階段枠K17-18-240	240	アルミ9.0kg

② 階段手摺

K T-18

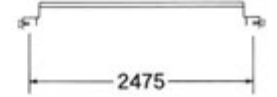

重量3.7kg

③ ステップガード

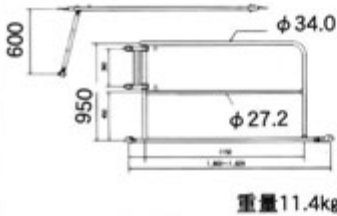

重量11.4kg

④ バイステップ

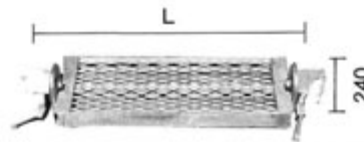

L (mm)	重量kg
600	5.0
900	6.3

⑤ 垂直梯子L-1700

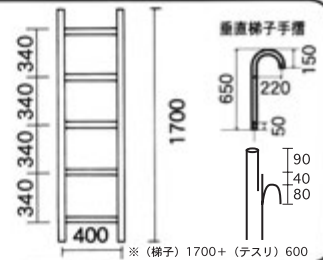

※ (梯子) 1700+ (テスリ) 600

⑥ 軽量自在階段

品番	概要	長さ (L1, L2)	有効踏面寸法(W)	使用角度 (θ)	質量	取付手摺枠
ALKK38	11枚ステップ階段	3850mm			30kg	7+4枚用・左右
ALKK24	7枚ステップ階段	2450mm	530mm	25~70°	20kg	7枚用・左右
ALKK14	4枚ステップ階段	1400mm			13kg	4枚用・左右
ALKKR7	7枚ステップ手摺枠	2386mm	-----	-----	4kg	-----
ALKKR4	4枚ステップ手摺枠	1336mm	-----	-----	3kg	-----



使用角度はステップを1枚動かすだけで12段階に傾斜が調整できます。

軽量自在足場法面サポート

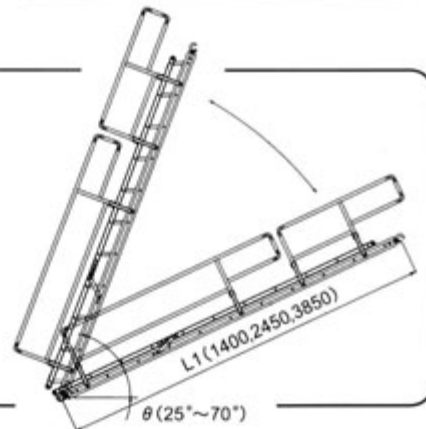

商品コード	品名・品番	色指定	結束	単位	リース料	基本料	重量kg
00800	階段枠K17-18	ワインレッド	10	台	18.00	400	26.6
00810	アルミ階段枠K17-18	無色	10	台	24.00	500	14.8
00812	アルミ階段枠K17-18-240	無色	10	台	22.00	500	9.0
00820	バイステップ600	ワインレッド	30/50	枚	5.00	110	5.0
00822	バイステップ900	ワインレッド	20/30	枚	8.00	180	6.3
00830	垂直梯子L-1700	ワインレッド		枚	15.00	350	8.6
00835	垂直梯子手摺一式 (2本で1セット)	無色		本	16.00	400	1.5
00840	階段手摺K T-18	ワインレッド	10/50	本	6.00	150	3.7
00845	ステップガード	ワインレッド	25	台	18.00	500	11.4
00890	軽量自在階段4S K14	無色			180.00	4,500	13.0
00891	軽量自在階段7S K24	無色			270.00	6,000	20.0
00892	軽量自在階段11S K38	無色			540.00	7,500	30.0
00894	軽量自在階段手摺枠4S用	無色			75.00	1,000	3.0
00895	軽量自在階段手摺枠7S用	無色			90.00	1,250	4.0
00898	軽量自在足場法面サポート	無色		本	3.20	320	4.5